

AMSI - Volumenmessgeräte



Januar 2019 / kapitel 5 op 2019K

Alle Preise auf Anfrage!

05.001.xxx

Messpipetten, Klasse B, AR-Glas

Nullpunkt oben, Vollablauf, bis zur Spitze geteilt

Artikel-Nr.	Inhalt ml	Teilung ml			CHF / Stk.
05.001.001	0.1	1/1000			
05.001.002	0.2	1/1000			
05.001.003	0.2	1/500			
05.001.004	0.5	1/100			
05.001.005	0.5	1/200			
05.001.006	1	1/10			
05.001.007	1	1/100			
05.001.008	2	1/10			
05.001.009	2	1/50			
05.001.010	2	1/100			
05.001.011	5	1/10			
05.001.012	5	1/20			
05.001.013	10	1/10			
05.001.014	20	1/10			
05.001.015	25	1/10			



05.002.xxx

Messpipetten, Klasse AS/KB, konformitätsbescheinigt

Nullpunkt oben, Vollablauf, bis zur Spitze geteilt, AR-Glas, DIN 12 697

Artikel-Nr.	Inhalt ml	Teilung ml			CHF / Stk.
05.002.001	0.1	1/1000			
05.002.002	0.2	1/1000			
05.002.003	0.2	1/500			
05.002.004	0.5	1/100			
05.002.005	0.5	1/200			
05.002.006	1	1/10			
05.002.007	1	1/100			
05.002.008	2	1/10			
05.002.009	2	1/50			
05.002.010	2	1/100			
05.002.011	5	1/10			
05.002.012	5	1/20			
05.002.013	10	1/10			
05.002.014	20	1/10			
05.002.015	25	1/10			
05.002.016	50	1/5			



05.005.xxx

Saugkolben-Messpipetten, Klasse DIN -B-, AR-Glas

Nullpunkt oben, Vollablauf, bis zur Spitze geteilt, mit austauschbaren Kolben

Artikel-Nr.	Inhalt ml	Teilung ml			CHF / Stk.
05.005.001	0.5	1/100			
05.005.002	1	1/100			
05.005.003	2	1/50			
05.005.004	5	1/10			
05.005.005	5	1/20			
05.005.006	10	1/10			
05.005.007	20	1/10			
05.005.008	25	1/10			
05.005.009	50	1/5			
05.005.010	100	1/1	ca.30x200 mm	Boro 3.3	



05.010.xxx

Vollpipetten, Klasse B, AR-Glas

Mit einer Marke, Vollablauf, blau graduiert, DIN 12 691

Artikel-Nr.	Inhalt ml				CHF / Stk.
05.010.001	1				
05.010.002	5				
05.010.003	10				
05.010.004	15				
05.010.005	20				
05.010.006	25				
05.010.007	30				
05.010.008	50				
05.010.009	100				
05.010.010	200				
05.010.011	250				



05.011.xxx

Vollpipetten, Klasse AS

Mit einer Marke, Vollablauf, blau graduiert, DIN 12 691

Artikel-Nr.	Inhalt ml				CHF / Stk.
05.011.001	1				
05.011.002	5				
05.011.003	10				
05.011.004	20				
05.011.005	25				
05.011.006	30				
05.011.007	50				
05.011.008	100				
05.011.009	200				

Andere Grössen auf Anfrage



30772

05.012.xxx

Vollpipetten, Klasse AS / KB

Konformitätsbescheinigt, mit einer Marke, Vollablauf, DIN 12 691

Artikel-Nr.	Inhalt ml				CHF / Stk.
05.012.001	1				
05.012.002	5				
05.012.003	10				
05.012.004	15				
05.012.005	20				
05.012.006	25				
05.012.007	50				
05.012.008	100				
05.012.009	200				



30773

05.014.xxx

Saugkolben-Vollpipetten, Klasse B

Mit austauschbarem Kolben, AR-Glas

Artikel-Nr.	Inhalt ml				CHF / Stk.
05.014.001	1				
05.014.002	2				
05.014.003	5				
05.014.004	10				
05.014.005	20				
05.014.006	25				
05.014.007	50				
05.014.008	100				



30777

05.015.xxx

Präzisions Glasspritzen (Kolbenprober)

Aus Borosilikatglas 3.3

mit austauschbarem Kolben, blau graduiert, Inhalt 100 ml in 1/1 geteilt

Artikel-Nr.				CHF / Stk.
05.015.001	mit Kapillarrohr-Ansatz			
05.015.002	mit geradem Kapillar-Glashahn NS 12.5 Einweghahn			
05.015.003	mit geradem Kapillar-3-Wege-Glashahn NS 14/1.5 mm			
05.015.004	mit Gewinde GL 14			

Andere Grössen auf Anfrage

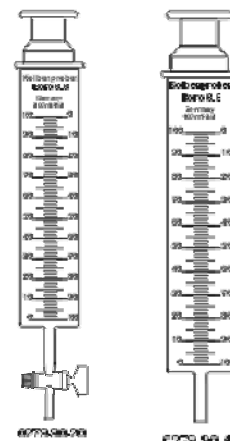

05.017.xxx

Messkolben, Klasse A

Aus Borosilikatglas 3.3, justiert, mit Toleranzangabe,

mit NS-Stopfen aus Polyäthylen, DIN 12 664

Artikel-Nr.	Inhalt ml	NS	Bemerkung	CHF / Stk.
05.017.001	1	7/16	mit Fuss	
05.017.002	2	7/16	mit Fuss	
05.017.003	5	10/19		
05.017.004	10	10/19		
05.017.005	20	10/19		
05.017.006	25	10/19		
05.017.007	50	12/21		
05.017.008	50	14/23		
05.017.009	100	12/21		
05.017.010	100	14/23		
05.017.011	150	14/23		
05.017.012	200	14/23		
05.017.013	250	14/23		
05.017.014	300	14/23		
05.017.015	500	19/26		
05.017.016	1000	24/29		
05.017.017	2000	29/32		
05.017.018	5000	34/35		
05.017.019	50	19/26		
05.017.020	100	19/26		
05.017.021	125	19/26		

Andere Grössen auf Anfrage

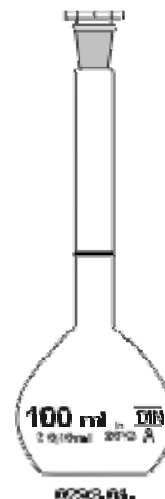

05.018.xxx

Messkolben, Klasse A/KB

Konformitätsbescheinigt, aus Borosilikatglas 3.3, mit Toleranzangabe, mit NS-Stopfen aus Polyäthylen, DIN 12 664

Artikel-Nr.	Inhalt ml	NS	Bemerkung	CHF / Stk.
05.018.001	1	7/16	mit Fuss	
05.018.002	2	7/16	mit Fuss	
05.018.003	5	10/19		
05.018.004	10	10/19		
05.018.005	20	10/19		
05.018.006	25	10/19		
05.018.007	50	12/21		
05.018.008	50	14/23		
05.018.009	100	12/21		
05.018.010	100	14/23		
05.018.110	125	14/23		
05.018.011	200	14/23		
05.018.012	250	14/23		
05.018.013	300	14/23		
05.018.014	500	19/26		
05.018.015	1000	24/29		
05.018.016	2000	29/32		
05.018.017	5000	34/35		

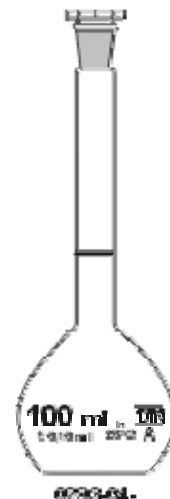

Andere Grössen auf Anfrage

05.020.xxx

Messkolben, Klasse A, aus Braunglas

Mit NS-Stopfen aus Polyäthylen, DIN 12 664

aus Borosilikatglas 3.3, mit Toleranzangabe

Artikel-Nr.	Inhalt ml	NS			CHF / Stk.
05.020.001	5	10/19			
05.020.002	10	10/19			
05.020.003	20	10/19			
05.020.004	25	10/19			
05.020.005	50	12/21			
05.020.006	50	14/23			
05.020.007	100	12/21			
05.020.008	100	14/23			
05.020.009	200	14/23			
05.020.010	250	14/23			
05.020.011	500	19/26			
05.020.012	1000	24/29			
05.020.013	2000	29/32			



BRAUNGLAS

Andere Grössen auf Anfrage

05.021.xxx

Messkolben, Klasse A/KB, Braunglas

Mit NS-Stopfen aus Polyäthylen, DIN 12 664, aus Borosilikatglas 3.3

Artikel-Nr.	Inhalt ml	NS			CHF / Stk.
05.021.001	5	10/19			
05.021.002	10	10/19			
05.021.003	20	10/19			
05.021.004	25	10/19			
05.021.005	50	12/21			
05.021.006	50	14/23			
05.021.007	100	12/21			
05.021.008	100	14/23			
05.021.009	200	14/23			
05.021.010	250	14/23			
05.021.011	500	19/26			
05.021.012	1000	24/29			



BRAUNGLAS

Andere Grössen auf Anfrage

05.022.xxx

Messkolben, Klasse A/KB

NS-Stopfen aus Glas, DIN 12 664, mit Toleranzangabe, aus Borosilikatglas 3.3

Artikel-Nr.	Inhalt ml	NS	Bemerkung	CHF / Stk.
05.022.001	1	7/16	mit Fuss	
05.022.002	2	7/16	mit Fuss	
05.022.003	5	10/19		
05.022.004	10	10/19		
05.022.104	15	10/19		
05.022.005	20	10/19		
05.022.105	20	14/23		
05.022.006	25	10/19		
05.022.007	50	12/21		
05.022.008	50	14/23		
05.022.009	100	12/21		
05.022.010	100	14/23		
05.022.110	125	14/23		
05.022.011	200	14/23		
05.022.012	250	14/23		
05.022.112	250	29/32		
05.022.013	300	14/23		
05.022.014	500	19/26		
05.022.015	1000	24/29		
05.022.016	2000	29/32		
05.022.017	5000	34/35		

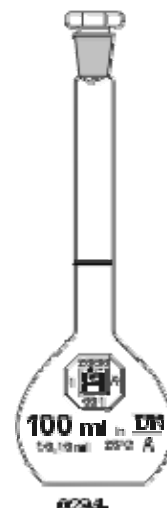

05.023.xxx

Messkolben, Klasse A/KB, Braunglas

NS-Stopfen aus Glas, DIN 12 664, mit Toleranzangabe, aus Borosilikatglas 3.3

Artikel-Nr.	Inhalt ml	NS	CHF / Stk.
05.023.001	5	10/19	
05.023.002	10	10/19	
05.023.003	20	10/19	
05.023.004	25	10/19	
05.023.005	50	12/21	
05.023.006	50	14/23	
05.023.007	100	12/21	
05.023.008	100	14/23	
05.023.108	150	14/23	
05.023.009	200	14/23	
05.023.010	250	14/23	
05.023.110	250	29/32	
05.023.011	300	14/23	
05.023.012	500	19/26	
05.023.013	1000	24/29	
05.023.014	2000	29/32	
05.023.015	5000	34/35	

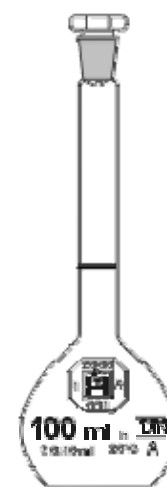

BRAUNGLAS

05.024.xxx

Messzylinder, Klasse B

Hohe Form, aus Borosilikatglas 3.3, mit Polyäthylenfuss

Artikel-Nr.	Inhalt ml	Teilung			CHF / Stk.
05.024.001	5	1/10			
05.024.002	10	1/10			
05.024.003	25	1/2			
05.024.004	50	1/2			
05.024.005	100	1/1			
05.024.006	250	2/1			
05.024.007	500	5/1			
05.024.008	1000	10/1			

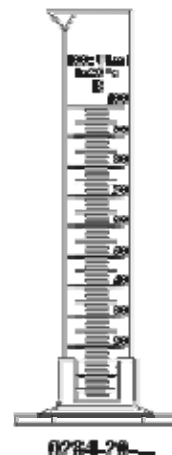

05.025.xxx

Messzylinder, Klasse B

Niedere Form, aus Borosilikatglas 3.3, mit Polyäthylenfuss

Artikel-Nr.	Inhalt ml	Teilung			CHF / Stk.
05.025.001	5	1/1			
05.025.002	10	1/1			
05.025.003	25	1/1			
05.025.004	50	2/1			
05.025.005	100	2/1			
05.025.006	250	5/1			
05.025.007	500	10/1			
05.025.008	1000	20/1			



05.026.xxx

Messzylinder, Klasse B

Hohe Form, aus Borosilikatglas 3.3, mit 6-kant-Glasfuss

Artikel-Nr.	Inhalt ml	Teilung			CHF / Stk.
05.026.001	5	1/10			
05.026.002	10	1/10			
05.026.003	25	1/2			
05.026.004	50	1/2			
05.026.005	100	1/1			
05.026.006	250	2/1			
05.026.007	500	5/1			
05.026.008	1000	10/1			
05.026.009	2000	20/1			
05.026.010	5000	20/1			

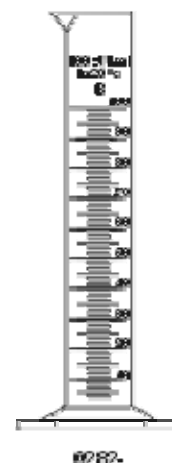

05.027.xxx

Messzylinder, Klasse A/KB

Hohe Form, aus Borosilikatglas 3.3, mit 6-kant-Glasfuss

Artikel-Nr.	Inhalt ml	Teilung			CHF / Stk.
05.027.001	5	1/10			
05.027.002	10	1/10			
05.027.003	25	1/2			
05.027.004	50	1/2			
05.027.005	100	1/1			
05.027.006	250	2/1			
05.027.007	500	5/1			
05.027.008	1000	10/1			
05.027.009	2000	20/1			

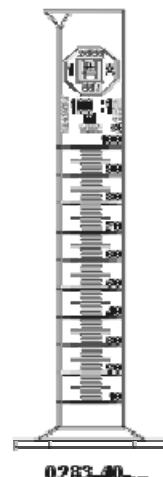

0283-01

05.029.xxx

Messzylinder, Klasse B

Niedere Form, aus Borosilikatglas 3.3, mit 6-kant-Glasfuss

Artikel-Nr.	Inhalt ml	Teilung			CHF / Stk.
05.029.001	5	1/1			
05.029.002	10	1/1			
05.029.003	25	1/1			
05.029.004	50	2/1			
05.029.005	100	2/1			
05.029.006	250	5/1			
05.029.007	500	10/1			
05.029.008	1000	20/1			
05.029.009	2000	50/1			

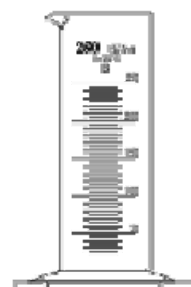

0283-02

05.031.xxx

Mischzylinder, Klasse B

Aus Borosilikatglas 3.3, mit 6-kant-Glasfuss, NS mit PE-Stopfen

Artikel-Nr.	Inhalt ml	Teilung	NS		CHF / Stk.
05.031.001	5	1/10	10/19		
05.031.002	10	1/10	10/19		
05.031.003	25	1/2	14/23		
05.031.004	50	1/2	19/26		
05.031.005	100	1/1	24/29		
05.031.006	250	2/1	29/32		
05.031.007	500	5/1	34/35		
05.031.008	1000	10/1	45/40		
05.031.009	5000	50/1	60/46		



0283-03

05.032.xxx

Mischzylinder, Klasse A/KB

Aus Borosilikatglas 3.3, mit 6-kant-Glasfuss, NS mit PE-Stopfen

Artikel-Nr.	Inhalt ml	Teilung	NS		CHF / Stk.
05.032.001	5	1/10	10/19		
05.032.002	10	1/10	10/19		
05.032.003	25	1/2	14/23		
05.032.004	50	1/2	19/26		
05.032.005	100	1/1	24/29		
05.032.006	250	2/1	29/32		
05.032.007	500	5/1	34/35		
05.032.008	1000	10/1	45/40		

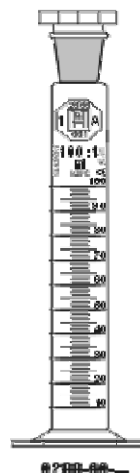

05.033.xxx

Mikrobüretten nach Bang, Klasse AS

Mit Schellbachstreifen

Mit geradem Glashahn, ohne Fuss								CHF / Stk.
Artikel-Nr.	Inhalt ml	Teilung						
05.033.001	1	1/100						
05.033.002	2	1/100						
05.033.003	5	1/100						
05.033.004	10	1/50						
Mit seitlichem Glashahn, ohne Fuss								
05.033.005	1	1/100						
05.033.006	2	1/100						
05.033.007	5	1/100						
05.033.008	10	1/50						
PE-Fuss zu Bang-Bürette								
05.033.009								

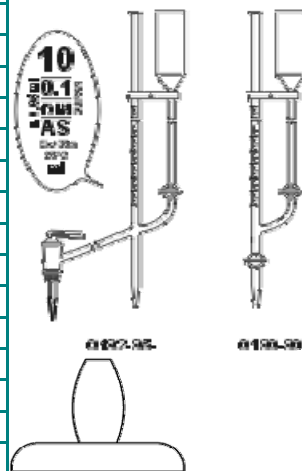

05.034.xxx

Büretten Klasse B

Mit geradem Glashahn, DIN 12 700

kurze Auslaufzeit, Strichteilung

Artikel-Nr.	Inhalt ml	Teilung			CHF / Stk.
05.034.001	10	1/50			
05.034.002	10	1/20			
05.034.003	25	1/10			
05.034.004	25	1/20			
05.034.005	50	1/10			
05.034.006	100	1/5			



05.035.xxx

Büretten Klasse B, mit Schellbachstreifen

Mit geradem Glashahn, DIN 12 700

kurze Auslaufzeit, Strichteilung

Artikel-Nr.	Inhalt ml	Teilung			CHF / Stk.
05.035.001	10	1/50			
05.035.002	10	1/20			
05.035.003	25	1/10			
05.035.004	25	1/20			
05.035.005	50	1/10			
05.035.006	100	1/5			



05.036.xxx

Büretten Klasse B, aus Braunglas

Mit geradem Glashahn, DIN 12 700

kurze Auslaufzeit, Strichteilung

Artikel-Nr.	Inhalt ml	Teilung			CHF / Stk.
05.036.001	10	1/50			
05.036.002	10	1/20			
05.036.003	25	1/10			
05.036.004	25	1/20			
05.036.005	50	1/10			
05.036.006	100	1/5			

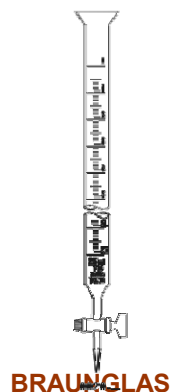

05.039.xxx

Büretten Klasse B

Mit seitlichem Glashahn, DIN 12 700
kurze Auslaufzeit, Strichteilung

Artikel-Nr.	Inhalt ml	Teilung			CHF / Stk.
05.039.001	10	1/50			
05.039.002	10	1/20			
05.039.003	25	1/10			
05.039.004	25	1/20			
05.039.005	50	1/10			
05.039.006	100	1/5			

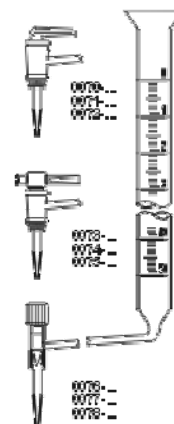

05.040.xxx

Büretten Klasse B, mit Schellbachstreifen

Mit seitlichem Glashahn, DIN 12 700
kurze Auslaufzeit, Strichteilung

Artikel-Nr.	Inhalt ml	Teilung			CHF / Stk.
05.040.001	10	1/50			
05.040.002	10	1/20			
05.040.003	25	1/10			
05.040.004	25	1/20			
05.040.005	50	1/10			
05.040.006	100	1/5			



05.041.xxx

Büretten Klasse B, aus Braunglas

Mit seitlichem Glashahn, DIN 12 700
kurze Auslaufzeit, Strichteilung

Artikel-Nr.	Inhalt ml	Teilung			CHF / Stk.
05.041.001	10	1/50			
05.041.002	10	1/20			
05.041.003	25	1/10			
05.041.004	25	1/20			
05.041.005	50	1/10			
05.041.006	100	1/5			

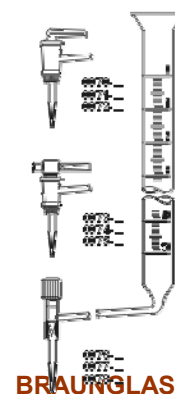

05.045.xxx

Büretten Klasse B

Mit seitlichem PTFE-Hahn, DIN 12 700
kurze Auslaufzeit, Strichteilung

Artikel-Nr.	Inhalt ml	Teilung			CHF / Stk.
05.045.001	10	1/50			
05.045.002	10	1/20			
05.045.003	25	1/10			
05.045.004	25	1/20			
05.045.005	50	1/10			
05.045.006	100	1/5			

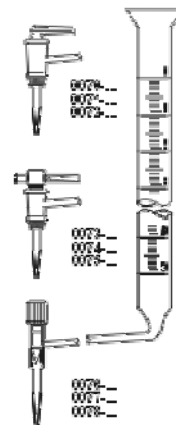

05.046.xxx

Büretten Klasse B, mit Schellbachstreifen

Mit seitlichem PTFE-Hahn, DIN 12 700
kurze Auslaufzeit, Strichteilung

Artikel-Nr.	Inhalt ml	Teilung			CHF / Stk.
05.046.001	10	1/50			
05.046.002	10	1/20			
05.046.003	25	1/10			
05.046.004	25	1/20			
05.046.005	50	1/10			
05.046.006	100	1/5			



05.047.xxx

Büretten Klasse B, aus Braunglas

Mit seitlichem PTFE-Hahn, DIN 12 700
kurze Auslaufzeit, Strichteilung

Artikel-Nr.	Inhalt ml	Teilung			CHF / Stk.
05.047.001	10	1/50			
05.047.002	10	1/20			
05.047.003	25	1/10			
05.047.004	25	1/20			
05.047.005	50	1/10			
05.047.006	100	1/5			

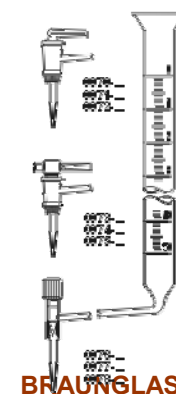

05.050.xxx

Büretten Klasse B

Mit seitlichem PTFE-Spindelhahn, DIN 12 700
kurze Auslaufzeit, Strichteilung

Artikel-Nr.	Inhalt ml	Teilung			CHF / Stk.
05.050.001	10	1/50			
05.050.002	25	1/10			
05.050.003	25	1/20			
05.050.004	50	1/10			
05.050.005	100	1/5			

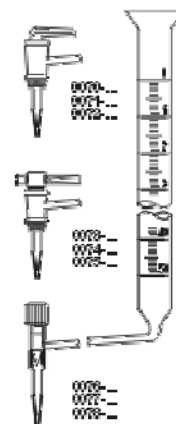

05.051.xxx

Büretten Klasse B, mit Schellbachstreifen

Mit seitlichem PTFE-Spindelhahn, DIN 12 700
kurze Auslaufzeit, Strichteilung

Artikel-Nr.	Inhalt ml	Teilung			CHF / Stk.
05.051.001	10	1/50			
05.051.002	25	1/10			
05.051.003	25	1/20			
05.051.004	50	1/10			
05.051.005	100	1/5			

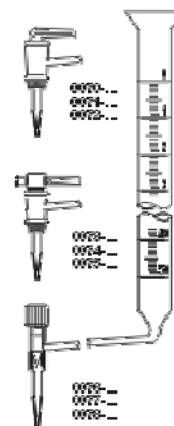

05.052.xxx

Büretten Klasse B, aus Braunglas

Mit seitlichem PTFE-Spindelhahn, DIN 12 700
kurze Auslaufzeit, Strichteilung

Artikel-Nr.	Inhalt ml	Teilung			CHF / Stk.
05.052.001	10	1/50			
05.052.002	25	1/10			
05.052.003	25	1/20			
05.052.004	50	1/10			
05.052.005	100	1/5			

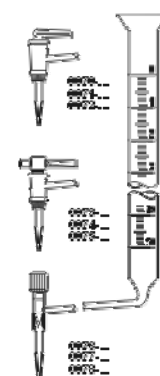

BRAUNGLAS

05.055.xxx

Büretten Klasse B

Mit geradem PTFE-Spindelhahn, DIN 12 700
kurze Auslaufzeit, Strichteilung

Artikel-Nr.	Inhalt ml	Teilung			CHF / Stk.
05.055.001	10	1/20			
05.055.002	10	1/50			
05.055.003	25	1/10			
05.055.004	25	1/20			
05.055.005	50	1/10			
05.055.006	100	1/5			



05.056.xxx

Büretten Klasse B, mit Schellbachstreifen

Mit geradem PTFE-Spindelhahn, DIN 12 700
kurze Auslaufzeit, Strichteilung

Artikel-Nr.	Inhalt ml	Teilung			CHF / Stk.
05.056.001	10	1/20			
05.056.002	10	1/50			
05.056.003	25	1/10			
05.056.004	25	1/20			
05.056.005	50	1/10			
05.056.006	100	1/5			

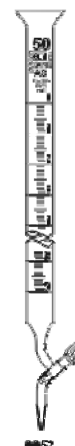

05.057.xxx

Büretten Klasse B, aus Braunglas

Mit geradem PTFE-Spindelhahn, DIN 12 700
kurze Auslaufzeit, Strichteilung

Artikel-Nr.	Inhalt ml	Teilung			CHF / Stk.
05.057.001	10	1/20			
05.057.002	10	1/50			
05.057.003	25	1/10			
05.057.004	25	1/20			
05.057.005	50	1/10			
05.057.006	100	1/5			



BRAUNGLAS

05.058.xxx

Büretten Klasse B

Mit geradem PTFE-Hahn, DIN 12 700
kurze Auslaufzeit, Strichteilung

Artikel-Nr.	Inhalt ml	Teilung			CHF / Stk.
05.058.001	10	1/50			
05.058.002	10	1/20			
05.058.003	25	1/10			
05.058.004	25	1/20			
05.058.005	50	1/10			
05.058.006	100	1/5			



05.059.xxx

Büretten Klasse B, mit Schellbachstreifen

Mit geradem PTFE-Hahn, DIN 12 700
kurze Auslaufzeit, Strichteilung

Artikel-Nr.	Inhalt ml	Teilung			CHF / Stk.
05.059.001	10	1/50			
05.059.002	10	1/20			
05.059.003	25	1/10			
05.059.004	25	1/20			
05.059.005	50	1/10			
05.059.006	100	1/5			



05.060.xxx

Büretten Klasse B, aus Braunglas

Mit geradem PTFE-Hahn, DIN 12 700
kurze Auslaufzeit, Strichteilung

Artikel-Nr.	Inhalt ml	Teilung			CHF / Stk.
05.060.001	10	1/50			
05.060.002	10	1/20			
05.060.003	25	1/10			
05.060.004	25	1/20			
05.060.005	50	1/10			
05.060.006	100	1/5			



BRAUNGLAS

05.061.xxx

Büretten Klasse AS/KB

Mit geradem Glashahn, DIN 12 700

Ringteilung an den Hauptpunkten

Artikel-Nr.	Inhalt ml	Teilung			CHF / Stk.
05.061.001	5	1/100			
05.061.002	10	1/50			
05.061.003	25	1/20			
05.061.004	50	1/10			
05.061.005	100	1/5			



05.062.xxx

Büretten Klasse AS/KB, mit Schellbachstreifen

Mit geradem Glashahn, DIN 12 700

Ringteilung an den Hauptpunkten

Artikel-Nr.	Inhalt ml	Teilung			CHF / Stk.
05.062.001	5	1/100			
05.062.002	10	1/50			
05.062.003	25	1/20			
05.062.004	50	1/10			
05.062.005	100	1/5			



05.063.xxx

Büretten Klasse AS/KB, aus Braunglas

Mit geradem Glashahn, DIN 12 700

Ringteilung an den Hauptpunkten

Artikel-Nr.	Inhalt ml	Teilung			CHF / Stk.
05.063.001	5	1/100			
05.063.002	10	1/50			
05.063.003	25	1/20			
05.063.004	50	1/10			



BRAUNGLAS

05.064.xxx

Büretten Klasse AS/KB

Mit geradem PTFE-Hahn, DIN 12 700

Ringteilung an den Hauptpunkten

Artikel-Nr.	Inhalt ml	Teilung			CHF / Stk.
05.064.001	25	1/20			
05.064.002	50	1/10			
05.064.003	100	1/5			



05.065.xxx

Büretten Klasse AS/KB, mit Schellbachstreifen

Mit geradem PTFE-Hahn, DIN 12 700

Ringteilung an den Hauptpunkten

Artikel-Nr.	Inhalt ml	Teilung			CHF / Stk.
05.065.001	25	1/20			
05.065.002	50	1/10			
05.065.003	100	1/5			



05.066.xxx

Büretten Klasse AS/KB, aus Braunglas

Mit geradem PTFE-Hahn, DIN 12 700

Ringteilung an den Hauptpunkten

Artikel-Nr.	Inhalt ml	Teilung			CHF / Stk.
05.066.001	25	1/20			
05.066.002	50	1/10			



BRAUNGLAS

05.067.xxx

Büretten Klasse AS/KB

Mit geradem PTFE-Spindelhahn, DIN 12 700

Ringteilung an den Hauptpunkten

Artikel-Nr.	Inhalt ml	Teilung			CHF / Stk.
05.067.001	5	1/100			
05.067.002	10	1/50			
05.067.003	25	1/20			
05.067.004	50	1/10			



05.068.xxx

Büretten Klasse AS/KB, mit Schellbachstreifen

Mit geradem PTFE-Spindelhahn, DIN 12 700

Ringteilung an den Hauptpunkten

Artikel-Nr.	Inhalt ml	Teilung			CHF / Stk.
05.068.001	5	1/100			
05.068.002	10	1/50			
05.068.003	25	1/20			
05.068.004	50	1/10			

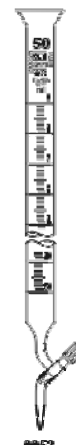

05.069.xxx

Büretten Klasse AS/KB, aus Braunglas

Mit geradem PTFE-Spindelhahn, DIN 12 700

Ringteilung an den Hauptpunkten

Artikel-Nr.	Inhalt ml	Teilung			CHF / Stk.
05.069.001	5	1/100			
05.069.002	10	1/50			
05.069.003	25	1/20			
05.069.004	50	1/10			



BRAUNGLAS

05.070.xxx

Titrierbüretten nach Pellet, Klasse AS

Aus Borosilikatglas 3,3, mit Zwischenhahn, automatischer Nullpunkteinstellung,
mit **seitl.Glashahn**, Schnellablauf, ohne Flasche, ohne Gummigebläse

Artikel-Nr.	Inhalt ml	Teilung			CHF / Stk.
05.070.001	10	1/50			
05.070.002	10	1/20			
05.070.003	25	1/10			
05.070.004	25	1/20			
05.070.005	50	1/10			
mit Schellbachstreifen					
05.070.006	10	1/50			
05.070.007	10	1/20			
05.070.008	25	1/10			
05.070.009	25	1/20			
05.070.010	50	1/10			
aus Braunglas					
05.070.011	10	1/50			
05.070.012	10	1/20			
05.070.013	25	1/10			
05.070.014	25	1/20			
05.070.015	50	1/10			

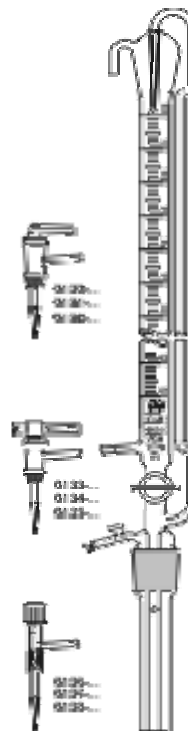

05.071.xxx

Titrierbüretten nach Pellet, Klasse AS

Aus Borosilikatglas, mit PTFE-Zwischenhahn, automatischer Nullpunkteinstellung,
mit **seitlichem PTFE-Hahn**, Schnellablauf, ohne Flasche, ohne Gummigebläse

Artikel-Nr.	Inhalt ml	Teilung			CHF / Stk.
05.071.001	10	1/50			
05.071.002	10	1/20			
05.071.003	25	1/10			
05.071.004	25	1/20			
05.071.005	50	1/10			
mit Schellbachstreifen					
05.071.006	10	1/50			
05.071.007	10	1/20			
05.071.008	25	1/10			
05.071.009	25	1/20			
05.071.010	50	1/10			
aus Braunglas					
05.071.011	10	1/50			
05.071.012	10	1/20			
05.071.013	25	1/10			
05.071.014	25	1/20			
05.071.015	50	1/10			



05.072.xxx

Titrierbüretten nach Pellet, Klasse AS

Aus Borosilikatglas 3.3, mit PTFE- Zwischenhahn, automat. Nullpunkteinstellung, mit **seitl. PTFE-Spindelhahn**, Schnellablauf, ohne Flasche, ohne Gummigebläse

Artikel-Nr.	Inhalt ml	Teilung			CHF / Stk.
05.072.001	10	1/50			
05.072.002	10	1/20			
05.072.003	25	1/10			
05.072.004	25	1/20			
05.072.005	50	1/10			
mit Schellbachstreifen					
05.072.006	10	1/50			
05.072.007	10	1/20			
05.072.008	25	1/10			
05.072.009	25	1/20			
05.072.010	50	1/10			
aus Braunglas					
05.072.011	10	1/50			
05.072.012	10	1/20			
05.072.013	25	1/10			
05.072.014	25	1/20			
05.072.015	50	1/10			



05.073.xxx

Titrierbüretten nach Pellet, Klasse AS/KB

Aus Borosilikatglas 3.3, mit Zwischenhahn, automatischer Nullpunkteinstellung, mit **seitlichem Glashahn**, Schnellablauf, ohne Flasche, ohne Gummigebläse

Artikel-Nr.	Inhalt ml	Teilung			CHF / Stk.
05.073.001	10	1/50			
05.073.002	25	1/20			
05.073.003	50	1/10			
mit Schellbachstreifen					
05.073.004	10	1/50			
05.073.005	25	1/20			
05.073.006	50	1/10			
aus Braunglas					
05.073.007	10	1/50			
05.073.008	25	1/20			
05.073.009	50	1/10			

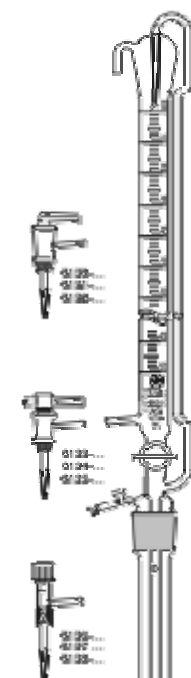

05.074.xxx

Titrierbüretten nach Pellet, Klasse AS/KB

Aus Borosilikatglas 3.3, mit PTFE-Zwischenhahn, automat. Nullpunkteinstellung, mit seitlichem PTFE-Hahn, Schnellablauf, ohne Flasche, ohne Gummigebläse

Artikel-Nr.	Inhalt ml	Teilung			CHF / Stk.
05.074.001	25	1/20			
05.074.002	50	1/10			
mit Schellbachstreifen					
05.074.003	25	1/20			
05.074.004	50	1/10			
aus Braunglas					
05.074.005	25	1/20			
05.074.006	50	1/10			

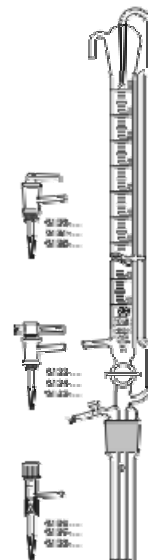

05.075.xxx

Titrierbüretten nach Pellet, Klasse AS/KB

Aus Borosilikatglas 3.3, mit PTFE-Zwischenhahn, automat. Nullpunkteinstellung, mit seiti. PTFE-Spindelhahn, Schnellablauf, ohne Flasche, ohne Gummigebläse

Artikel-Nr.	Inhalt ml	Teilung			CHF / Stk.
05.075.001	10	1/50			
05.075.002	25	1/20			
05.075.003	50	1/10			
mit Schellbachstreifen					
05.075.004	10	1/50			
05.075.005	25	1/20			
05.075.006	50	1/10			
aus Braunglas					
05.075.007	10	1/50			
05.075.008	25	1/20			
05.075.009	50	1/10			

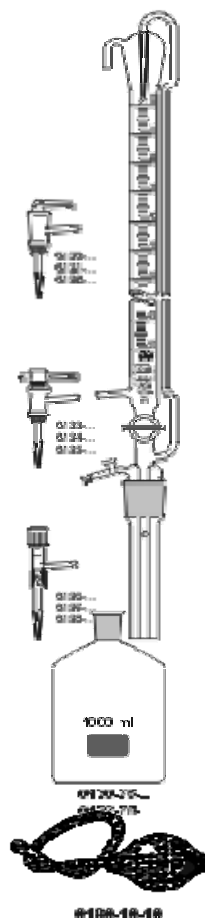

Vorratsflaschen aus Kalk-Soda-Glas, dazu

05.075.010	Klarglas, 1000 ml, NS-H 29/32				
05.075.011	Klarglas, 2000 ml, NS-H 29/32				
05.075.012	Braunglas, 1000 ml, NS-H 29/32				
05.075.013	Braunglas, 2000 ml, NS-H 29/32				

Gummigebläse/Peleusball, Halbgebläse mit Druckventil

05.075.014					
------------	--	--	--	--	--

05.077.xxx

Schnellbetriebsbüretten nach Dr. Schilling, Klasse B

Mit Schellbachstreifen, fest eingestellter Nullpunkt, mit PE-Flasche und Fuss

Artikel-Nr.	Inhalt ml	Teilung	Vorratsflasche ml	CHF / Stk.
05.077.001	5	1/20	500	
05.077.002	10	1/20	500	
05.077.003	15	1/10	500	
05.077.004	25	1/10	1000	
05.077.005	50	1/10	1000	
aus Braunglas				
05.077.006	5	1/20	500	
05.077.007	10	1/20	500	
05.077.008	15	1/10	500	
05.077.009	25	1/10	1000	
05.077.010	50	1/10	1000	
Ersatzbüretten - Schellbachstreifen				
Artikel-Nr.	Inhalt ml	Teilung		CHF / Stk.
05.077.101	5	1/20		
05.077.102	10	1/20		
05.077.103	15	1/10		
05.077.104	25	1/10		
05.077.105	50	1/10		
aus Braunglas				
05.077.106	5	1/20		
05.077.107	10	1/20		
05.077.108	15	1/10		
05.077.109	25	1/10		
05.077.110	50	1/10		

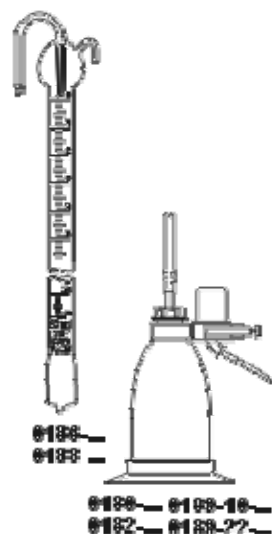

05.078.xxx

Schnellbetriebsbüretten nach Dr. Schilling, Klasse B

Mit Schellbachstreifen, mit **verstellbarem** Nullpunkt, mit PE-Flasche und Fuss

Artikel-Nr.	Inhalt ml	Teilung	Vorratsflasche ml	CHF / Stk.
05.078.001	5	1/20	500	
05.078.002	10	1/20	500	
05.078.003	15	1/10	500	
05.078.004	25	1/10	1000	
05.078.005	50	1/10	1000	
Aus Braunglas				
05.078.006	5	1/20	500	
05.078.007	10	1/20	500	
05.078.008	15	1/10	500	
05.078.009	25	1/10	1000	
05.078.010	50	1/10	1000	
Ersatzbüretten - Schellbachstreifen				
Artikel-Nr.	Inhalt	Teilung		CHF / Stk.
05.078.101	5	1/20		
05.078.102	10	1/20		
05.078.103	15	1/10		
05.078.104	25	1/10		
05.078.105	50	1/10		
Aus Braunglas				
05.078.106	5	1/20		
05.078.107	10	1/20		
05.078.108	15	1/10		
05.078.109	25	1/10		
05.078.110	50	1/10		

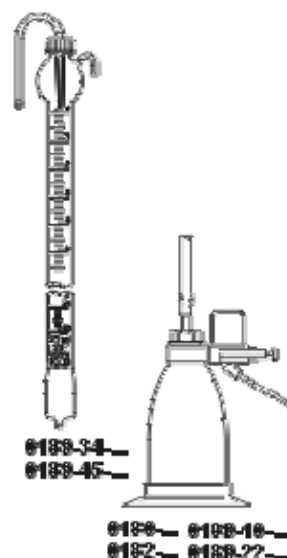

05.080.xxx

Pyknometer nach Gay-Lussac

Birnenförmig, mit Kapillarstopfen, **unjustiert**, DIN 12 797

Artikel-Nr.	Inhalt ml	NS-Stopfen		CHF / Stk.
05.080.001	1	7.5		
05.080.002	2	7.5		
05.080.003	5	9		
05.080.004	10	9		
05.080.104	20	9		
05.080.005	25	9		
05.080.006	50	9		
05.080.007	100	9		
05.080.008	200	14		
05.080.009	250	14		



Andere Grössen auf Anfrage

05.081.xxx

Pyknometer nach Gay-Lussac, Klasse A

Birnenförmig, mit Kapillarstopfen, auf Soll-Inhalt justiert, DIN 12 797

Artikel-Nr.	Inhalt ml	NS-Stopfen			CHF / Stk.
05.081.001	1	7.5			
05.081.002	2	7.5			
05.081.003	5	9			
05.081.004	10	9			
05.081.005	20	9			
05.081.006	25	9			
05.081.007	50	9			
05.081.008	100	9			

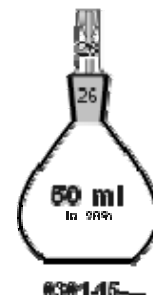

05.082.xxx

Pyknometer nach Gay-Lussac, Klasse A, justiert

Birnenförmig, mit Kapillarstopfen, Ist-Inhalt ausgewogen bis zur 3. Dezimale

Artikel-Nr.	Inhalt ml	NS-Stopfen			CHF / Stk.
05.082.001	1	7.5			
05.082.002	2	7.5			
05.082.003	5	10			
05.082.004	10	9			
05.082.005	20	9			
05.082.006	25	9			
05.082.007	50	9			
05.082.008	100	10			
05.082.009	200	14			
05.082.010	250	14			



andere Grössen auf Anfrage

05.083.xxx

Pyknometer nach Gay-Lussac, Klasse A

Birnenförmig, mit Kapillarstopfen, amtlich geeicht, mit Eichschein, DIN 12 797

Artikel-Nr.	Inhalt ml	NS-Stopfen			CHF / Stk.
05.083.001	1	7.5			
05.083.002	2	7.5			
05.083.003	5	10			
05.083.004	10	10			
05.083.005	25	10			
05.083.006	50	10			
05.083.007	100	10			
05.083.008	200	14			
05.083.009	250	14			

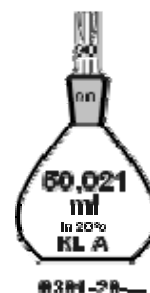

05.084.xxx

Pyknometer mit eingeschliffenem Thermometer, Klasse A

Ringmarke im seitlichen Kapillarrohr, mit Thermometer NS 10/19 (Spezialfüllung)

Seitenkapillare mit NS-K 7,5, **auf Soll-Inhalt justiert**, DIN ISO 3507

Artikel-Nr.	Inhalt ml	Thermometer ohne Quecksilber	CHF / Stk.
05.084.001	5	+5 bis +35°C in 0,2° geteilt	
05.084.002	10	+5 bis +35°C in 0,2° geteilt	
05.084.003	25	+5 bis +35°C in 0,2° geteilt	
05.084.004	50	+5 bis +35°C in 0,2° geteilt	
05.084.005	100	+5 bis +35°C in 0,2° geteilt	



05.085.xxx

Pyknometer mit eingeschliffenem Thermometer, Klasse A

Ausgewogen bis zur 3. Dezimale, Ringmarke im seitlichen Kapillarrohr,

Thermometer NS 10/19, Seitenkapillare mit NS-K 7,5, **auf Ist-Inhalt justiert**

Artikel-Nr.	Inhalt ml	Thermometer ohne Quecksilber	CHF / Stk.
05.085.001	5	+5 bis +35°C in 0,2° geteilt	
05.085.002	10	+5 bis +35°C in 0,2° geteilt	
05.085.003	25	+5 bis +35°C in 0,2° geteilt	
05.085.004	50	+5 bis +35°C in 0,2° geteilt	
05.085.005	100	+5 bis +35°C in 0,2° geteilt	



05.086.xxx

Pyknometer mit eingeschliffenem Thermometer, Klasse A

Amtlich geeicht, mit Eichschein, DIN ISO 3507

mit Thermometer NS 10/19, Spezialfüllung, Seitenkapillare mit NS-K 7,5

Artikel-Nr.	Inhalt ml	Thermometer ohne Quecksilber	CHF / Stk.
05.086.001	5	+5 bis +35°C in 0,2° geteilt	
05.086.002	10	+5 bis +35°C in 0,2° geteilt	
05.086.003	25	+5 bis +35°C in 0,2° geteilt	
05.086.004	50	+5 bis +35°C in 0,2° geteilt	
05.086.005	100	+5 bis +35°C in 0,2° geteilt	

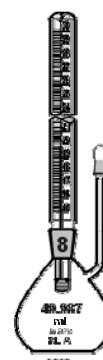

Andere Grössen auf Anfrage

05.087.xxx

Pyknometer nach Hubbard

unjustiert, für zähe Flüssigkeiten, DIN 12 806 und ASTM

Artikel-Nr.	Inhalt ml	NS	Form		CHF / Stk.
05.087.001	ca. 24 ml	24/15	zylindrisch		
05.087.002	ca. 25 ml	24/15	konisch		
05.087.003	ca. 50 ml	24/15	konisch		
05.087.004	ca. 100 ml	24/15	konisch		



MECHS-GM-...

05.088.xxx

Pyknometer nach Hubbard, Klasse A

Ausgewogen auf 3. Dezimale, genau justiert, DIN 12 806

Artikel-Nr.	Inhalt ml	NS	Form		CHF / Stk.
05.088.001	ca. 24 ml	24/15	zylindrisch		
05.088.002	ca. 25 ml	24/15	konisch		
05.088.003	ca. 50 ml	24/15	konisch		
05.088.004	ca. 100 ml	24/15	konisch		

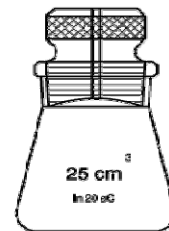

Amtlich geeicht - auf Anfrage

05.089.xxx

Pyknometer mit Säurekappe, Klasse A

Ausgewogen bis zur 3. Dezimale, mit NS 14/23, Stopfen NS 10, justiert

Artikel-Nr.	Inhalt ml				CHF / Stk.
05.089.001	5				
05.089.002	10				
05.089.003	25				
05.089.004	50				
05.089.005	100				
Amtlich geeicht, mit Eichschein					
05.089.006	5				
05.089.007	10				
05.089.008	25				
05.089.009	50				
05.089.010	100				

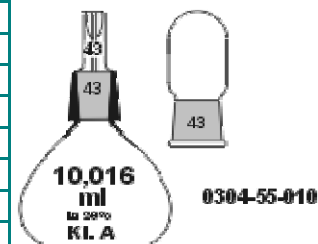

0304-55-010

05.090.xxx

Pyknometer nach Chatelier, Klasse A

justiert, mit Hohlglasstopfen 12.5 mm

Artikel-Nr.	Inhalt ml	Teilung		CHF / Stk.
05.090.001	100	0-1 ml und 16-24 ml in 0,1 ml		
05.090.002	250	0-1 ml und 16-24 ml in 0,1 ml		
05.090.003	250	0-1 ml und 18-24 ml in 0,05 ml		
05.090.004	500	0-1 ml und 16-24 ml in 0,1 ml		

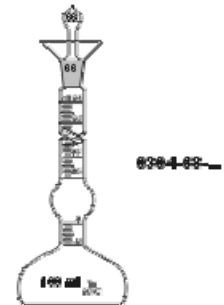

05.091.xxx

Pyknometer nach Boot, Klasse A

Mit Vakuummantel und Thermometer, justiert, ausgewogen bis zur 3. Dezimale, Ringmarke im seitlichen Kapillarrohr, mit Kappe NS 7,5

Artikel-Nr.	Inhalt ml	NS		CHF / Stk.
05.091.001	5	10/19		
05.091.002	10	10/19		
05.091.003	25	10/19		
05.091.004	50	10/19		
05.091.005	100	10/19		
Amtlich geeicht, mit Eichschein				
05.091.006	5	10/19		
05.091.007	10	10/19		
05.091.008	25	10/19		
05.091.009	50	10/19		
05.091.010	100	10/19		

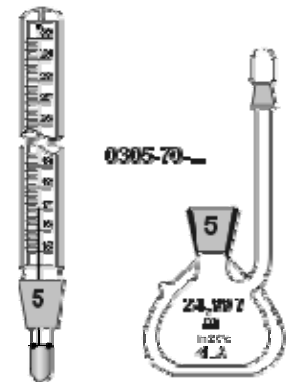

05.092.xxx

Pyknometer nach Jaulmes, Klasse A

Mit Thermometer, seitr. Kapillarrohr mit Kappe, DIN 12 808, mit Tara, justiert

Artikel-Nr.	Inhalt ml	NS		CHF / Stk.
05.092.001	25	10/19		
05.092.002	50	10/19		
05.092.003	100	10/19		

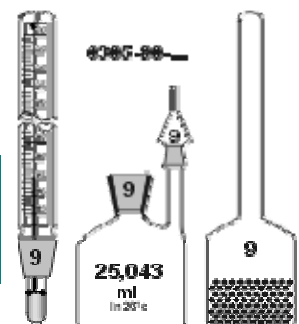

05.093.xxx

Pyknometer nach Reischauer, Klasse A

Mit Bördelrand, birnenförmig, ausgew. bis 3. Dezimale, justiert, DIN ISO 3507

Artikel-Nr.	Inhalt ml	NS-PE-Stopfen	Hals-Ø x ldm.	CHF / Stk.
05.093.001	5		8 x 3 mm	
05.093.002	10		8 x 3 mm	
05.093.003	25		8 x 3 mm	
05.093.004	50		8 x 3 mm	
05.093.005	100		8 x 3 mm	
05.093.006	5	7,5/16	8 x 3,5 mm	
05.093.007	10	7,5/16	8 x 3,5 mm	
05.093.008	25	7,5/16	8 x 3,5 mm	
05.093.009	50	7,5/16	8 x 3,5 mm	
05.093.010	100	7,5/16	8 x 3 mm	
Amtlich geeicht, mit Eichschein				
05.093.011	5	7,5/16	8 x 3 mm	
05.093.012	10	7,5/16	8 x 3 mm	
05.093.013	25	7,5/16	8 x 3 mm	
05.093.014	50	7,5/16	8 x 3 mm	
05.093.015	100	7,5/16	8 x 3 mm	
Mit Schliffbett, nach DAB				
05.093.016	5	10/19	Tlg.+/-10 mm	
05.093.017	10	10/19	Tlg.+/-10 mm	
05.093.018	25	10/19	Tlg.+/-10 mm	
05.093.019	50	10/19	Tlg.+/-10 mm	
05.093.020	100	10/19	Tlg.+/-10 mm	
Mit Schliffbett, nach DAB, amtlich geeicht, mit Eichschein				
05.093.021	5	10/19	Tlg.+/-10 mm	
05.093.022	10	10/19	Tlg.+/-10 mm	
05.093.023	25	10/19	Tlg.+/-10 mm	
05.093.024	50	10/19	Tlg.+/-10 mm	
05.093.025	100	10/19	Tlg.+/-10 mm	

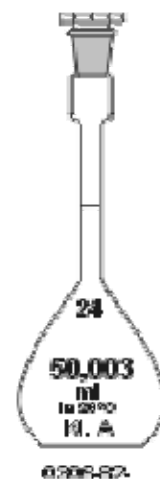

05.094.xxx

Pyknometer nach Reischauer, Klasse A

Mit Bördelrand, zylindrische Form, ausgewogen bis 3. Dezimale

Artikel-Nr.	Inhalt ml	NS-Stopfen			CHF / Stk.
05.094.001	10				
05.094.002	25				
05.094.003	50				
05.094.004	100				
05.094.005	10	10/19			
05.094.006	25	10/19			
05.094.007	50	5/13			
05.094.008	50	10/19			
05.094.009	100	5/13			
05.094.010	110	10/19			
mit Einfülltrichter					
05.094.011	10				
05.094.012	25				
05.094.013	50				
05.094.014	100				

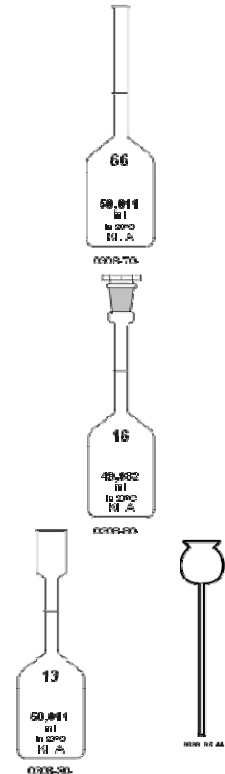

05.095.001

Pyknometer - Einfülltrichter

Artikel-Nr.	für Inhalt ml				CHF / Stk.
05.095.001	1 bis 100				



05.096.xxx

Pyknometer nach Lipkin, DIN 12 798

Artikel-Nr.	Inhalt ml				CHF / Stk.
05.096.001	1				
05.096.002	2				
05.096.003	5				
05.096.004	10				
05.096.005	25				

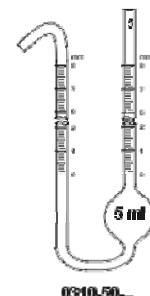

05.097.xxx

Pyknometer für Festkörper (Solide und Liquide)

Mit NS-Einfülltrichter, Ringmarke am Trichterrohr

Artikel-Nr.	Inhalt ml	NS			CHF / Stk.
05.097.001	25	14/23			
05.097.002	50	14/23			
05.097.003	100	14/23			
05.097.004	25	19/26			
05.097.005	50	19/26			
05.097.006	100	19/26			



05.098.001

Dilatometer

KPG-Rohr Innen- \varnothing 5 mm, Skala 0-220 in mm-Teilung mit Häkchen und Federn

Artikel-Nr.	Inhalt ml	NS			CHF / Stk.
05.098.001	50	10/19			

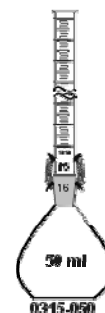

05.099.xxx

Pyknometer für bituminöse Massen und Mineralstoffe

2-teilig, mit Ringmarke, Nummerierung und Mattschild, DIN 12 039

Artikel-Nr.	Inhalt ml	NS-Kurzschliff			CHF / Stk.
aus Kalk-Soda-Glas					
05.099.001	500	45			
05.099.002	1000	60			
05.099.003	2000	60			
aus Borosilikatglas 3.3					
05.099.004	500	45			
05.099.005	1000	60			
05.099.006	2000	60			
Aufsatz mit Ringmarke allein, aus Borosilikatglas					
05.099.007		45			
05.099.008		60			



Weitere Größen auf Anfrage

05.102.xxx

Cassiakolben, zur Aldehydbestimmung

Klasse B und Klasse A/KB, nach Schimmel

Artikel-Nr.	Inhalt ml	Rand	Teilung ml	Hals-Ø mm	CHF / Stk.
05.102.001	100	Bördelrand	0-6/ 1/10	11 x 1,5	
05.102.002	100	Bördelrand	0-10 / 1/10	14 x 1,5	
05.102.003	100	NS12/21-PE	0-10 / 1/10	14 x 1,5	
05.102.004	100	Bördelrand	0-6/ 1/10	Klasse A/KB	

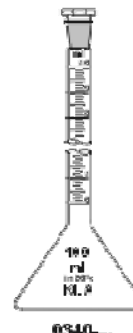

05.103.xxx

Viskosimeterkolben nach Engler

Aus Borosilikatglas 3.3, mit Kuglkörper und Einfülltrichter

Artikel-Nr.	Inhalt ml				CHF / Stk.
05.103.001	50 + 50				
05.103.002	100 + 100				

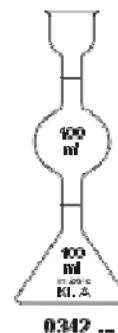

05.104.xxx

Jodzählkolben

ohne Kragen, nach Sendtner, mit NS-Hohlglasstopfen 29/32

Artikel-Nr.	Inhalt ml				CHF / Stk.
05.104.001	100				
05.104.002	250				
05.104.003	500				
05.104.004	1000				
mit Kragen, verlängerter NS-Hohlglasstopfen 29/32					
05.104.005	100				
05.104.006	250				
05.104.007	500				
05.104.008	1000				
05.104.009	2000				

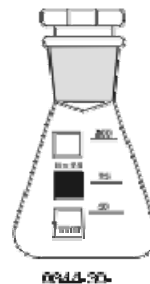

Aus Braunglas - auf Anfrage

05.105.xxx

Sedimentierglas nach Imhoff

DIN 12 672, aus Borosilikatglas

Artikel-Nr.				CHF / Stk.
05.105.001	ohne Hahn	Graduierung 0-100 ml + Marke 1000 ml		
05.105.002	mit Hahn	Graduierung 0-100 ml + Marke 1000 ml		
05.105.003	ohne Hahn	Graduierung 0-1000 ml		
05.105.004	mit Hahn	Graduierung 0-1000 ml		

Holzgestell auf Anfrage

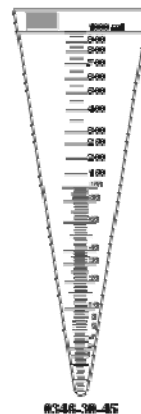

05.106.xxx

Sauerstoff-Flaschen nach Winkler

Massiver Deckelstopfen, mit Mattschild

Artikel-Nr.	Inhalt ml	NS			CHF / Stk.
aus Kalk-Soda-Glas, unjustiert					
05.106.001	25	14,5/15			
05.106.002	50	14,5/15			
05.106.003	100 - 150	14,5/15			
05.106.004	250 - 300	19/26			
aus Borosilikatglas, unjustiert					
05.106.005	100 - 150	14/23			
05.106.006	100 - 150	19/26			
05.106.007	250 - 300	19/26			
aus Kalk-Soda-Glas, justiert					
05.106.008	25	14,5/15			
05.106.009	50	14,5/15			
05.106.010	100 - 150	14,5/15			
05.106.011	250 - 300	19/26			
aus Borosilikatglas, justiert					
05.106.012	100 - 150	14/23			
05.106.013	100 - 150	19/26			
05.106.014	250 - 300	19/26			
Sicherheitsklemme aus Metall					
05.106.015		für NS 14.5			
05.106.016		für NS 19			
05.106.017		für NS 29			

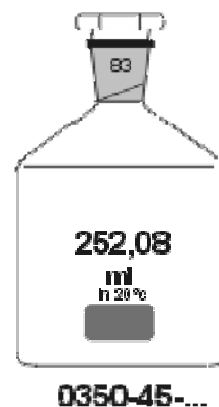

Deckelstopfen aus Borosilikatglas - auf Anfrage

05.107.xxx

Messkolben nach Kohlrausch, Klasse A

Für Zuckeruntersuchung, justiert, Graduierung blau

Artikel-Nr.	Inhalt	Höhe ca.			CHF / Stk.
	ml	mm			
05.107.001	50	127			
05.107.002	100	165			
05.107.003	200	210			
05.107.004	250	210			

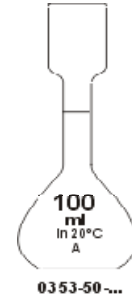

Andere Grössen auf Anfrage

05.108.xxx

Messkolben nach Stohmann, Klasse A

Artikel-Nr.	Inhalt ml				CHF / Stk.
05.108.101	50	Bördelrand			
05.108.001	100	Bördelrand			
05.108.002	250	Bördelrand			
05.108.003	500	Bördelrand			
05.108.004	1000	Bördelrand			
05.108.105	50	NS 14/23 mit PE-Stopfen			
05.108.005	100	NS 14/23 mit PE-Stopfen			
05.108.006	250	NS 14/23 mit PE-Stopfen			
05.108.007	500	NS 19/26 mit PE-Stopfen			
05.108.008	1000	NS 24/29 mit PE-Stopfen			

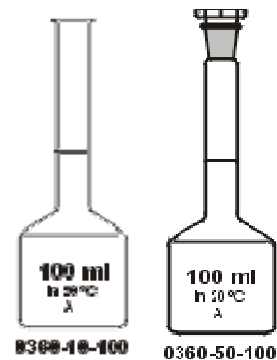

05.109.xxx

Überlauf-Messkolben für die Wasseruntersuchung

Auf EX justiert, Rand geschliffen

Artikel-Nr.	Inhalt ml				CHF / Stk.
05.109.001	56				
05.109.002	94				
05.109.003	97				
05.109.004	100				
05.109.005	102				
05.109.006	110				
05.109.007	150				



Andere Grössen auf Anfrage

05.110.xxx

Rohöl-Emulsionskolben

Artikel-Nr.	Inhalt ml	NS-Stopfen			CHF / Stk.
05.110.001	100 + 30	19/26			
05.110.002	250 + 30	19/26			



05.111.xxx

Colorimeterzylinder nach Nessler

Optisch sauberer Boden, mit Ausguss

hohe Form					
Artikel-Nr.	Inhalt ml	Marke bei ml	Adm. mm	Höhe mm	CHF / Stk.
05.111.001	20	20	18	180	
05.111.002	50	50	21	265	
05.111.003	100	50 + 100	26	320	
05.111.004	100	100	26	320	
niedere Form					
05.111.005	50	50	26	175	
05.111.006	100	50 + 100	32	220	
05.111.007	100	100	32	220	
Holzgestell					
	für Ø	Löcher	Form		
05.111.008	24	6	hohe		
05.111.009	24	12	hohe		
05.111.010	28	6	hohe		
05.011.011	28	12	hohe		
05.111.012	34	6	niedere		
05.111.013	34	12	niedere		

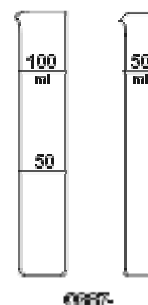

Andere Grössen und ohne Ausguss auf Anfrage

05.112.xxx

Zentrifugengläser nach ASTM D91/D96, DIN 51 793

zylindrisch, mit konischem Unterteil					
Artikel-Nr.	Inhalt ml	Teilung ml		Ø mm	CHF / Stk.
05.112.001	100	0 - 0.5 ml : 0,05 ml		36 mm	
		0.5 - 2 ml : 0,10 ml			
		2 - 3 ml : 0.20 ml			
		3 - 5 ml : 0.50 ml			
		5 - 10 ml : 1 ml			
		10 -25 ml : 5 ml			
		25 - 100 ml : 25 ml			
05.112.002	100	0 - 0.5 ml : 0,05 ml		44	
		0.5 - 2 ml : 0,10 ml			
		2 - 3 ml : 0.20 ml			
		3 - 5 ml : 0.50 ml			
		5 - 10 ml : 1 ml			
		10 -25 ml : 5 ml			
		25 - 100 ml : 25 ml			
Birnenförmig					
05.112.003	50	0 - 0.5 ml : 0.10 ml			
		0.5 - 5 ml : 0.50 ml			
		5 - 10 ml : 1 ml			
		10 - 25 ml : 5 ml			
		25 - 50 ml : 25 ml			
05.112.004	100	0 - 1,5 ml : 0.10 ml			
		1,5 - 5 ml : 0.50 ml			
		5 - 10 ml : 1 ml			
		10 - 25 ml : 5 ml			
		25 - 100 ml : 25 ml			



05.113.xxx

Babcockflaschen nach ASTM

aus Borosilikatglas, Pyknometer für Käse-, Milch- und Cremeuntersuchung

Artikel-Nr.	Inhalt ca. ml	Teilung ml	Normschliff Stopfen	Masse Ø x H	CHF / Stk.
05.113.001	50	0 - 10	10/19	36x230 mm	
05.113.002	50	0 - 5	10/19	36x190 mm	
05.113.003	50	1/10	Bördelrand	36x170 mm	
05.113.004	250	1/10	Bördelrand	65x250 mm	

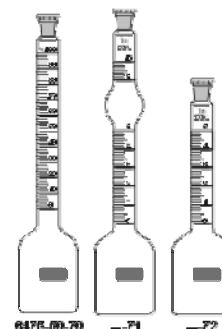

05.114.xxx

Wasserzersetzungs-Apparat nach Hofmann

Glashahn NS 12/1,5 mm, mit Zwischensteg für mehr Stabilität

Artikel-Nr.	Teilung ml			CHF / Stk.
05.114.001	0-60 : 1/5	kompl.mit Kohlelekt.,Schliffbett,Stativ		
05.114.002	0-60 : 1/5	kompl.mit Platinelekt.,Schliffbett,Stativ		
05.114.003	0-60 : 1/5	Glasteil allein mit Schliffbett 19		
05.114.004	0-60 : 1/5	Glasteil allein mit GL 18 und Lochkappe		
05.114.006		Platinelektrode allein		
05.114.007		Stativ allein		

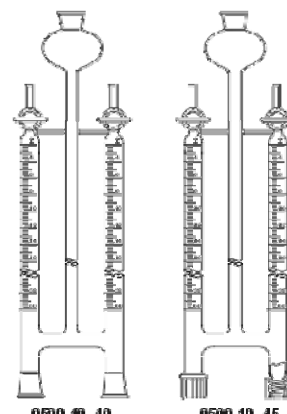

05.115.xxx

Sedimentier-Apparat nach Andreasen

Zur Bestimmung der Teilchengrösse von Kohlenstaub, Mörtel, Ton, Mehl, Zement und Feldspat mit Zentimeterteilung, Inhalt 500-1000 ml, Vorratskugel 10 ml

Artikel-Nr.	NS		Fallhöhe	CHF / Stk.
05.115.001	29/32	komplett mit Glashahn		200 mm
05.115.002	29/32	Zylinder, graduiert		200 mm
05.115.003	29/32	Pipette allein, für 200 mm		

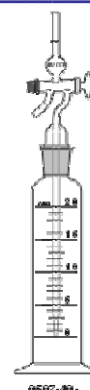

05.116.001

Gasbüretten nach Bunte

Mit einem Zweizeige-Patenhahn NS 19/2,5 und einem Einweghahn NS 14,5/4 mm Nullpunkt oben am Hahn

Artikel-Nr.	Inhalt ml	blaue Teilung		CHF / Stk.
05.116.001	100 + 10	1/5		



05.117.xxx

Schlammzylinder nach Atterberg

Mit Teilung, mit PE-Stopfen

Artikel-Nr.	NS	Ø mm		CHF / Stk.
05.117.001	29/32	54 x 395	Glasfuss	
05.117.002	29/32	54 x 395	PE-Fuss	



05.118.xxx

Stechpipetten (Tauchpipetten)

Klasse B, mit einer Marke, auf EX justiert, Teilung blau

Artikel-Nr.	Inhalt ml				CHF / Stk.
05.118.001	5				
05.118.002	10				
05.118.003	20				
05.118.004	25				

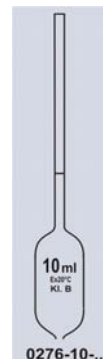

05.119.xxx

Stechheber

zur Probeentnahme aus Fässer, mit Öffnung 5-6 mm, unjustiert

Artikel-Nr.	Länge mm	Ø x Wand mm			CHF / Stk.
05.119.001	650	34 x 2			
05.119.002	850	34 x 2			
05.119.003	1100	30 x 2			
05.119.004	1200	30 x 2			

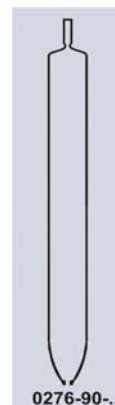

05.120.xxx

Durchsichtigkeitszylinder nach Snellen, DIN EN 27027

Aus Borosilikatglas, für Trübungsmessung, mit Schriftprobe am Boden, Teilung in 2 mm Schritten, mit PE-Fuss und Schutzring

Artikel-Nr.	Länge mm	Glashahn			CHF / Stk.
05.120.001	600	NS 14/2,5			
05.120.002	1260	NS 14/2,5			



05.121.xxx

Pasteur-Pipetten

Mit Verengung für Wattestopfen
In Schachteln à 250 Stk.

Artikel-Nr.	Länge mm		250 Stk.	1000 Stk	5000 Stk.
05.121.001	150				
05.121.002	230				

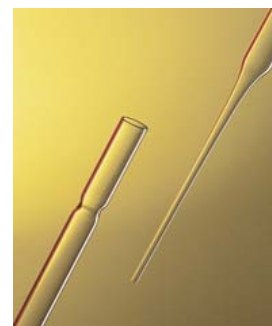

05.122.xxx

Pipettierball

Standardmodell für Messpipetten ab 5 ml				
Artikel-Nr.				CHF / Stk.
05.122.001				
Universalmodell mit verlängertem Aufsteckkonus, für alle Voll- und Messpipettengrößen passend				
05.122.002				

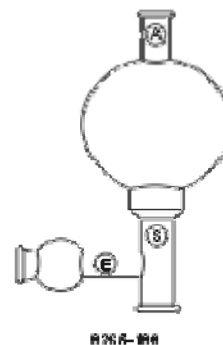

05.123.xxx

Stampfvolumeter-Zylinder, Klasse B

Mit Ausguss, Rundfuss Ø 63-64 mm, blaue Teilung, DIN 53 194

Artikel-Nr.	Inhalt ml	Adm. x Wand	Material		CHF / Stk.
05.123.001	100	32 x 2,0 mm	Boro 3.3		
05.123.002	250	39 x 2,0 mm	Boro 4.8		
05.123.003	250	40 x 2,3 mm	Boro 3.3		

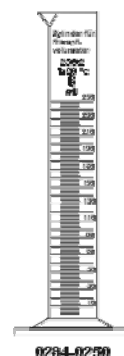

05.124.xxx

Mischzylinder mit Gewinde, Klasse A/KB

Mit Schraubverschluss und PTFE-Dichtung, Sechskant-Glasfuss

Artikel-Nr.	Inhalt ml	Gewinde GL	Teilung		CHF / Stk.
05.124.001	5	14	1/10		
05.124.002	10	18	1/10		
05.124.003	25	18	1/2		
05.124.004	50	18	1/2		
05.124.005	100	25	1/1		
05.124.006	250	32	2/1		
05.124.007	500	45	5/1		
05.124.008	1000	45	10/1		

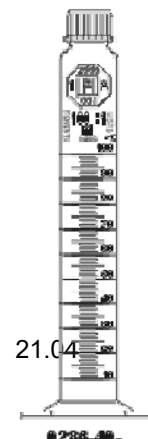

05.125.xxx

Mischzylinder mit Gewinde, Klasse A/KB, aus BRAUNGLAS

Mit Schraubverschluss und PTFE-Dichtung, Sechskant-Glasfuss

Artikel-Nr.	Inhalt ml	Gewinde GL	Teilung		CHF / Stk.
05.125.001	5	14	1/10		
05.125.002	10	18	1/10		
05.125.003	25	18	1/2		
05.125.004	50	18	1/2		
05.125.005	100	25	1/1		
05.125.006	250	32	2/1		
05.125.007	500	45	5/1		
05.125.008	1000	45	10/1		

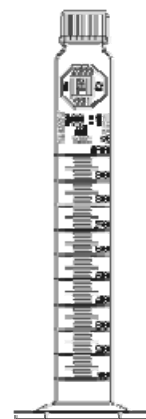

BRAUNGLAS

05.126.xxx

Messkolben mit Gewinde, Klasse A/KB

Mit Schraubverschluss und PTFE-Dichtung, justiert

Artikel-Nr.	Inhalt ml	Gewinde GL			CHF / Stk.
05.126.001	20	14			
05.126.002	25	14			
05.126.003	50	18			
05.126.004	100	18			
05.126.005	200	18			
05.126.006	250	18			
05.126.007	500	25			
05.126.008	1000	32			



05.127.xxx

Messkolben mit Gewinde, Klasse A/KB, aus BRAUNGLAS

Mit Schraubverschluss und PTFE-Dichtung, justiert

Artikel-Nr.	Inhalt ml	Gewinde GL			CHF / Stk.
05.127.001	20	14			
05.127.002	25	14			
05.127.003	50	18			
05.127.004	100	18			
05.127.005	200	18			
05.127.006	250	18			
05.127.007	500	25			
05.127.008	1000	32			



BRAUNGLAS

05.128.xxx

Messkolben, Klasse A/KB - 'Trapezförmig'

Mit NS und PE-Stopfen, mit Chargenkennzeichen und Toleranzangabe

Artikel-Nr.	Inhalt ml	NS			CHF / Stk.
05.128.001	1	7/16			
05.128.002	2	7/16			
05.128.003	5	7/16			
05.128.004	10	10/19			
05.128.005	15	10/19			
05.128.006	20	10/19			
05.128.007	25	10/19			
05.128.008	50	12/21			
05.128.009	100	12/21			

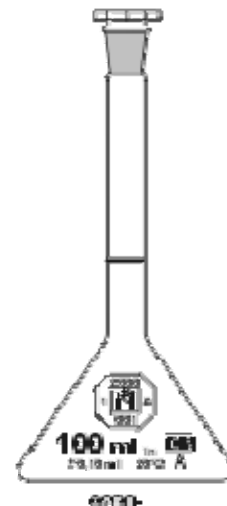

Ausführung Klasse B auf Anfrage

05.129.xxx

Messkolben, Klasse A/KB aus BRAUNGLAS - 'Trapezförmig'

Mit NS und PE-Stopfen, mit Chargenkennzeichen und Toleranzangabe

Artikel-Nr.	Inhalt ml	NS			CHF / Stk.
05.129.001	1	7/16			
05.129.002	2	7/16			
05.129.003	5	7/16			
05.129.004	10	10/19			
05.129.005	15	10/19			
05.129.006	20	10/19			
05.129.007	25	10/19			
05.129.008	50	12/21			
05.129.009	100	12/21			

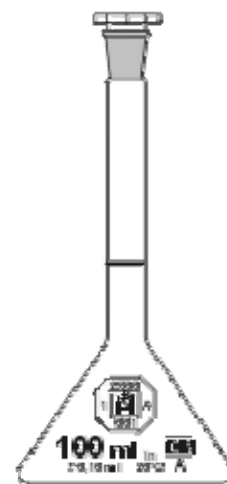

BRAUNGLAS

Ausführung Klasse B auf Anfrage

05.130.xxx

Stalagmometer nach Traube, Bestimmung der Oberflächenspannung

Für **kleine** Mengen dünner Flüssigkeit ca. 2,5 ml, abgewinkelt

Artikel-Nr.	Tropfenzahl				CHF / Stk.
05.130.001	15-25				
Für grössere Mengen dünner Flüssigkeit ca. 6,3 ml, abgewinkelt					
05.130.002	45-55				
05.130.003	Nadelventil, Luftregulierer, rechtwinklig				
05.130.004	Holz-Etui passend dazu				